

Caño de erogación COMPLEMENTOS_27.01.

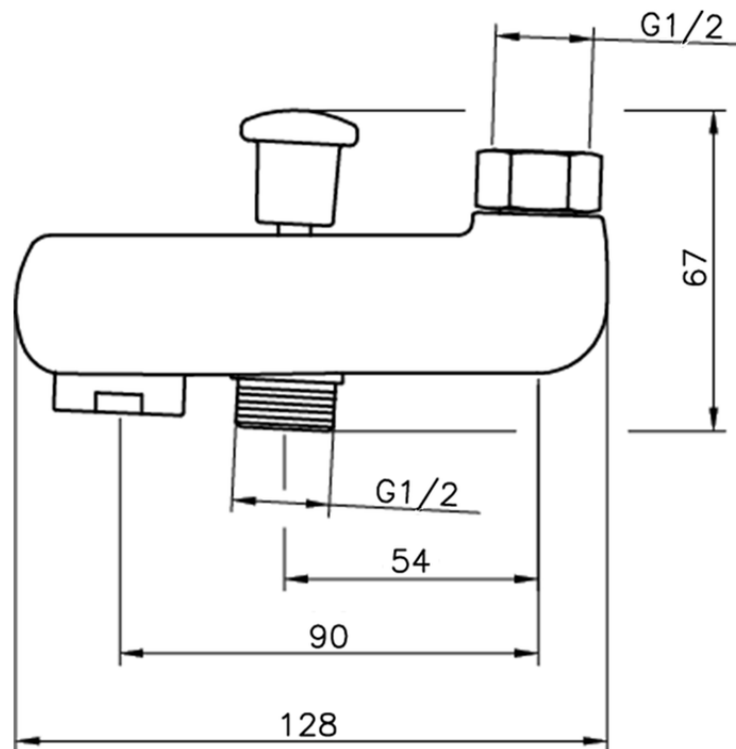

27.01.

<https://es.huberitalia.com/cano-de-erogacion-complementos-27-01>

2026-04-29